

NUOVI PROFILI PER STRISCE LED

anteprima gamma 2018

LYVIALED



NUOVA GAMMA

Presentiamo questa nuova gamma di profili in alluminio, indispensabili per garantire una corretta dissipazione termica e quindi un corretto ed ottimale rendimento delle strisce led.

I prodotti contenuti in questo pieghevole vanno ad aggiungersi a quelli già presenti sul catalogo **Led Lighting**, senza sostituirli in alcun modo.

AMPISSIMO...ASSORTIMENTO

Con oltre 50 differenti modelli e versioni di profili ed una nutrita gamma di accessori, siamo in grado di risolvere praticamente tutte le esigenze d'illuminazione tramite le strisce led.

In gamma potrete trovare profili da incasso, da parete, sagomabili e pieghevoli.

Soprattutto potrete trovare profili adatti a dissipare le alte potenze (sino anche a 50W) delle nuove strisce led.



TANTI COLORI

Tutti i profili sono con finitura anodizzata in alluminio, mentre le sagome più importanti e richieste sono disponibili anche nei colori bianco ed antracite. Su richiesta è poi possibile spaziare in una gamma di oltre 20 finiture color legno.

MISURE

Dovete realizzare lunghe tratte? Nessun problema, alcuni dei nostri profili sono lunghi 3 metri ed altri su richiesta possono essere forniti con lunghezze sino a 6 metri.

CUSTOM FIT

Grazie all'implementazione del nostro laboratorio siamo in grado di soddisfare le esigenze di personalizzazione, anche per piccole quantità. Scoprite i vantaggi e le modalità di questo servizio sul catalogo dedicato alle nuove strisce led.

NUOVE STRISCE LED

Questa nuova gamma di profili si abbina alla rinnovata gamma di strisce led, ancora più performanti in termini di flusso luminoso reso e di efficienza luminosa.

Scoprite questa nuova gamma sul nuovo catalogo STRISCE LED 2018

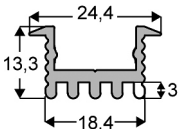

INCASSO ALTA DISSIPAZIONE
per strisce sino a **40W/m**
finitura: anodizzata
lunghezza: 2m

Accessori inclusi:

- diffusore satinato
- 2 tappi chiusura

Optional:

- diffusori: TD100TR, TD105S

Art. PA.221 **€ 23,65** **10 pz.**

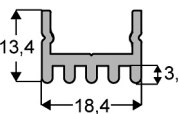
SUPERFICIE ALTA DISSIPAZIONE
per strisce sino a **40W/m**
finitura: anodizzata
lunghezza: 2m

Accessori inclusi:

- diffusore satinato
- 2 tappi chiusura
- 2 clip fissaggio

Optional:

- clip: CL001
- diffusori: TD100TR, TD105S

Art. PA.222 **€ 27,85** **10 pz.**

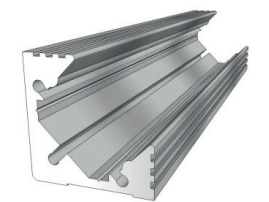
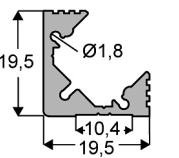
ANGOLO
per strisce sino a 25W/m
finitura: anodizzata
lunghezza: 2m

Accessori inclusi:

- diffusore satinato
- 2 tappi chiusura
- 2 clip fissaggio

Optional:

- clip: CL001, CLO002
- diffusori: TD100TR, TD105S

Art. PA.287 **€ 32,65** **3 pz.**

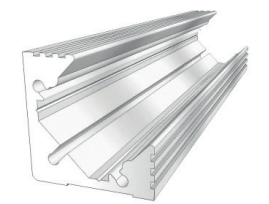
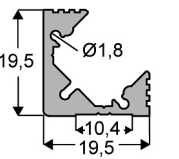
ANGOLO
per strisce sino a 25W/m
finitura: bianca
lunghezza: 2m

Accessori inclusi:

- diffusore satinato
- 2 tappi chiusura
- 2 clip fissaggio

Optional:

- clip: CL001, CLO002
- diffusori: TD100TR, TD105S

Art. PA.287.B **€ 38,95** **3 pz.**

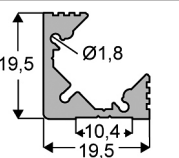
ANGOLO
per strisce sino a 25W/m
finitura: antracite
lunghezza: 2m

Accessori inclusi:

- diffusore satinato
- 2 tappi chiusura
- 2 clip fissaggio

Optional:

- clip: CL001, CLO002
- diffusori: TD100TR, TD105S

Art. PA.287.N **€ 38,95** **3 pz.**

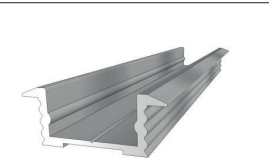
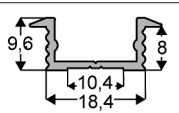
INCASSO
per strisce sino a 15W/m
finitura: anodizzata
lunghezza: 3m

Accessori inclusi:

- diffusore satinato
- 2 tappi chiusura

Optional:

- clip: CL001, A003
- diffusori: TD100TR3, TD105S3

Art. PA.351 **€ 35,10** **5 pz.**

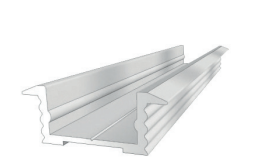
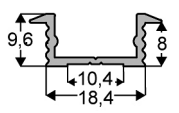
INCASSO
per strisce sino a 15W/m
finitura: bianca
lunghezza: 3m

Accessori inclusi:

- diffusore satinato
- 2 tappi chiusura

Optional:

- clip: CL001, A003
- diffusori: TD100TR3, TD105S3

Art. PA.351.B **€ 42,50** **5 pz.**

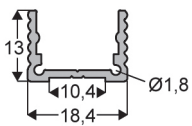
 	<p>SUPERFICIE - ALTO per strisce sino a 15W/m finitura: anodizzata lunghezza: 3m</p>	<p>Accessori inclusi:</p> <ul style="list-style-type: none"> • diffusore satinato • 2 tappi chiusura • 2 clip fissaggio <p>Optional:</p> <ul style="list-style-type: none"> • clip: CL001, CLO002, A003 • diffusori: TD100TR3, TD105S3, TD105TR
<p>Art. PA.310</p>		<p>€ 41,15 5 pz.</p>
 	<p>SUPERFICIE - ALTO per strisce sino a 15W/m finitura: bianca lunghezza: 3m</p>	<p>Accessori inclusi:</p> <ul style="list-style-type: none"> • diffusore satinato • 2 tappi chiusura • 2 clip fissaggio <p>Optional:</p> <ul style="list-style-type: none"> • clip: CL001, CLO002, A003 • diffusori: TD100TR3, TD105S3, TD105TR
<p>Art. PA.310.B</p>		<p>€ 48,55 5 pz.</p>
 	<p>SUPERFICIE - ALTO per strisce sino a 15W/m finitura: antracite lunghezza: 3m</p>	<p>Accessori inclusi:</p> <ul style="list-style-type: none"> • diffusore satinato • 2 tappi chiusura • 2 clip fissaggio <p>Optional:</p> <ul style="list-style-type: none"> • clip: CL001, CLO002, A003 • diffusori: TD100TR3, TD105S3, TD105TR
<p>Art. PA.310.N</p>		<p>€ 48,55 5 pz.</p>
 	<p>SUPERFICIE - BASSO per strisce sino a 15W/m finitura: anodizzata lunghezza: 3m</p>	<p>Accessori inclusi:</p> <ul style="list-style-type: none"> • diffusore satinato • 2 tappi chiusura • 2 clip fissaggio <p>Optional:</p> <ul style="list-style-type: none"> • clip: CL001 • diffusori: TD100TR3, TD105S3, TD105TR
<p>Art. PA.362</p>		<p>€ 34,50 5 pz.</p>
 	<p>SUPERFICIE - BASSO per strisce sino a 15W/m finitura: bianca lunghezza: 3m</p>	<p>Accessori inclusi:</p> <ul style="list-style-type: none"> • diffusore satinato • 2 tappi chiusura • 2 clip fissaggio <p>Optional:</p> <ul style="list-style-type: none"> • clip: CL001 • diffusori: TD100TR3, TD105S3, TD105TR
<p>Art. PA.362.B</p>		<p>€ 41,90 5 pz.</p>
 	<p>SUPERFICIE - BASSO per strisce sino a 15W/m finitura: antracite lunghezza: 3m</p>	<p>Accessori inclusi:</p> <ul style="list-style-type: none"> • diffusore satinato • 2 tappi chiusura • 2 clip fissaggio <p>Optional:</p> <ul style="list-style-type: none"> • clip: CL001 • diffusori: TD100TR3, TD105S3, TD105TR
<p>Art. PA.362.N</p>		<p>€ 41,90 5 pz.</p>
 	<p>PAVIMENTO per strisce sino a 15W/m finitura: anodizzata lunghezza: 2m</p>	<p>Accessori inclusi:</p> <ul style="list-style-type: none"> • diffusore satinato • 2 tappi chiusura <p>Optional:</p> <ul style="list-style-type: none"> • diffusori: TD100TR, TD105S
<p>Art. PA.452</p>		<p>€ 49,25 5 pz.</p>

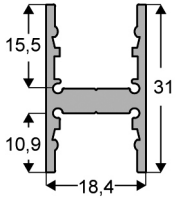
BI EMISSIONE PICCOLO
per strisce sino a 25W/m
finitura: anodizzata
lunghezza: 2m

Accessori inclusi:

- 2 diffusori satinati
- 2 tappi chiusura

Optional:

- diffusori: TD100TR, TD105S
- binario: BN416
- graffetta: CL416
- staffa: SA160
- giunzione angolare: GA160

Art. PA.416 € 56,95 **2 pz.**

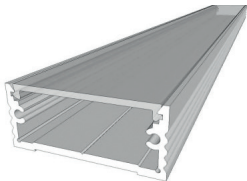
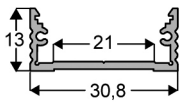
SUPERFICIE - LARGO BASSO
per strisce sino a 35W/m
finitura: anodizzata
lunghezza: 2m

Accessori inclusi:

- diffusore satinato
- 2 tappi chiusura
- 2 clip fissaggio

Optional:

- diffusori: TD202S

Art. PA.430 € 45,60 **3 pz.**

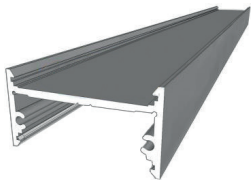
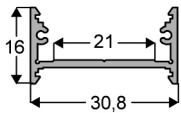
SUPERFICIE - LARGO ALTO
per strisce sino a 35W/m
finitura: anodizzata
lunghezza: 2m

Accessori inclusi:

- diffusore satinato
- 2 tappi chiusura
- 2 clip fissaggio

Optional:

- dischetto: D009
- diffusori: TD202S

Art. PA.440 € 45,70 **3 pz.**

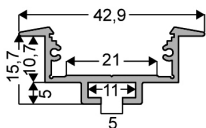
INCASSO - LARGO
per strisce sino a 35W/m
finitura: anodizzata
lunghezza: 2m

Accessori inclusi:

- diffusore satinato
- 2 tappi chiusura

Optional:

- molletta: M008
- diffusori: TD202S

Art. PA.450 € 50,10 **3 pz.**

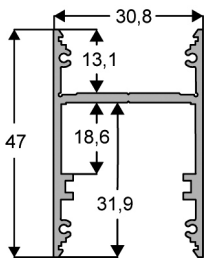
BI EMISSIONE GRANDE
per strisce sino a 35W/m
finitura: argento
lunghezza: 2m

Accessori inclusi:

- 2 diffusori satinati
- 2 tappi chiusura

Optional:

- dischetto: D009
- diffusori: TD202S
- barra dissipatrice: BD2252

Art. PA.460 € 71,80 **1 pz.**



BINARIO PICCOLO
per strisce sino a 30W/m
finitura: anodizzata
lunghezza: 2m

Accessori inclusi:

- diffusore satinato
- 2 tappi chiusura

Optional:

- diffusori: TD202S
- binario: BN416
- graffetta: CL416
- barra dissipatrice: BD2252
- giunzione angolare: GA210

Art. PA.410 € 74,15 **2 pz.**



INCASSO ALTO
per strisce sino a 30W/m
finitura: anodizzata
lunghezza: 2m

Accessori inclusi:

- diffusore satinato
- 2 tappi chiusura

Optional:

- diffusori: TD202S
- barra dissipatrice: BD2252
- molletta: M008

Art. PA.420 € 79,60 2 pz.

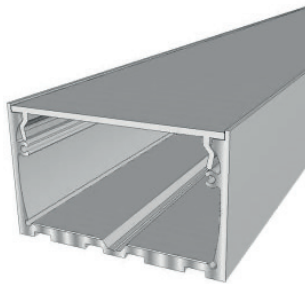
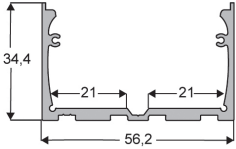
LARGO DA PARETE
per strisce sino a 50W/m
finitura: anodizzata
lunghezza: 2m

Accessori inclusi:

- diffusore satinato
- 2 tappi chiusura

Optional:

- parabola: PB525
- diffusori: TD500TR

Art. PA.510 € 94,60 1 pz.



LARGO DA INCASSO
per strisce sino a 50W/m
finitura: anodizzata
lunghezza: 2m

Accessori inclusi:

- diffusore satinato
- 2 tappi chiusura

Optional:

- parabola: PB525
- staffa: ST520
- diffusori: TD500TR

Art. PA.520 € 113,95 1 pz.

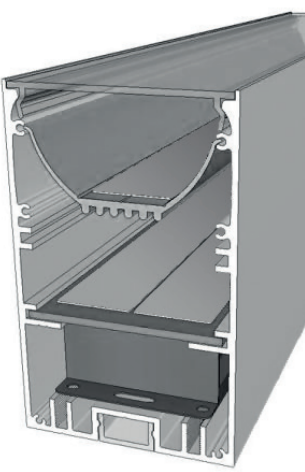
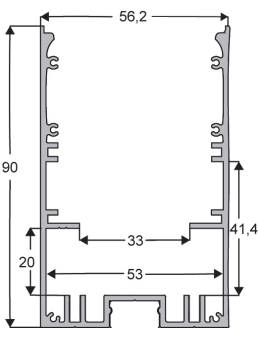
MEGA DA PARETE
per strisce sino a 50W/m
finitura: argento
lunghezza: 2m

Accessori inclusi:

- diffusore satinato
- 2 tappi chiusura

Optional:

- parabola: PB525
- binario: BN416
- graffetta: CL416
- barra dissipatrice: BD5352
- diffusori: TD500TR

Art. PA.530 € 289,95 1 pz.

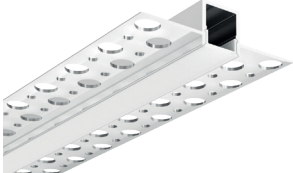
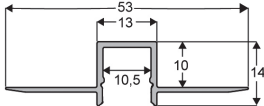



CARTONGESSO LINEARE
 per strisce sino a 25W/m
 con alette laterali multiforate per il
 fissaggio al cartongesso
 finitura: anodizzata
 lunghezza: 2m

Accessori inclusi:

- diffusore satinato
- 2 tappi chiusura

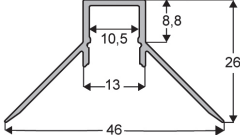
Art. PA.768 € 22,00 3 pz.





CARTONGESSO ANGOLO INTERNO
 per strisce sino a 25W/m
 dotato di alette laterali multiforate
 per il fissaggio al cartongesso
 finitura: anodizzata
 lunghezza: 2m

Accessori inclusi:

- diffusore satinato
- 2 tappi chiusura

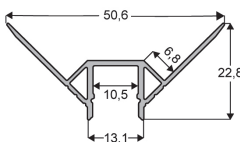
Art. PA.769 € 22,00 3 pz.





CARTONGESSO ANGOLO ESTERNO
 per strisce sino a 25W/m
 dotato di alette laterali multiforate
 per il fissaggio al cartongesso
 finitura: anodizzata
 lunghezza: 2m

Accessori inclusi:

- diffusore satinato
- 2 tappi chiusura

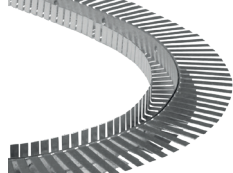
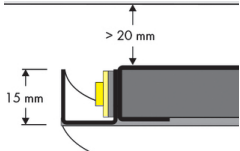
Art. PA.770 € 24,85 3 pz.

FLEX U
 per strisce sino a 15W/m
 lastra 6mm in zinco primerizzato
 permette di realizzare controsoffitti sagomati
 finitura: zincata grigia
 lunghezza: 2m

Art. PA.600 € 189,70 1 pz.

FLEX L
 per strisce sino a 15W/m
 lastra 6mm in zinco primerizzato
 permette di realizzare controsoffitti sagomati
 finitura: zincata grigia
 lunghezza: 2m

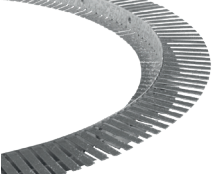
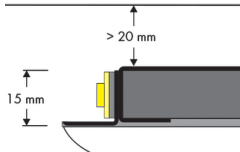
Art. PA.610 € 189,70 1 pz.

FLEX CS
 per strisce sino a 15W/m
 lastra 6mm in zinco primerizzato
 permette di realizzare controsoffitti sagomati
 finitura: zincata grigia
 lunghezza: 2m

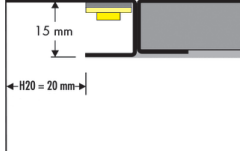

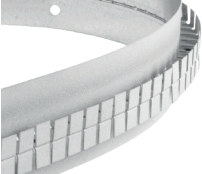
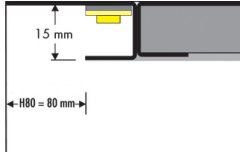

Art. PA.620 € 189,70 1 pz.

FLEX CL
 per strisce sino a 15W/m
 lastra 6mm in zinco primerizzato
 permette di realizzare controsoffitti sagomati
 finitura: zincata grigia
 lunghezza: 2m

Art. PA.680 € 189,70 1 pz.

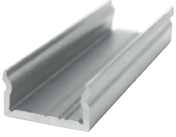
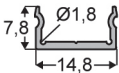
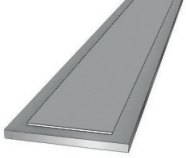
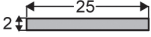
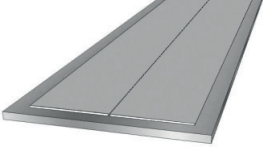
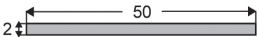
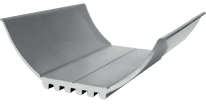
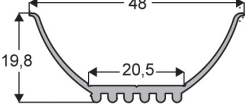
ACCESSORI

 	<p>BINARIO per fissaggio a muro profili PA.410, PA.416, PA.530 L=200 cm, con foro per tassello</p>	<p>Art. BN416 € 8,19 1 pz.</p>
 	<p>BARRA DISSIPATRICE consente di variare la distanza dal diffusore e di aumentare la dissipazione, per strisce sino a 30W/m L=200 cm, da usarsi internamente ai profili PA.410, PA.420, PA.460</p>	<p>Art. BD2252 € 6,30 1 pz.</p>
 	<p>BARRA DISSIPATRICE consente di variare la distanza dal diffusore e di aumentare a dissipazione, per strisce sino a 50W/m L=200 cm, da usarsi internamente ai profili PA.530</p>	<p>Art. BD5352 € 11,05 1 pz.</p>
 	<p>PARABOLA consente di variare la distanza dal diffusore e di aumentare la dissipazione, per strisce sino a 25W/m. L=200 cm, da usarsi internamente ai profili PA.510, PA.520, PA.530</p>	<p>Art. PB525 € 23,80 1 pz.</p>
	<p>DISCHETTO Ø 27,8mm per fissaggio profilo PA.440 e PA.460 con foro per tassello</p>	<p>Art. D009 € 4,76 10 pz.</p>
	<p>MOLLETTA PER INCASSO staffa e molletta per ancoraggio profili da incasso in cartongesso adatta per profili PA.420 e PA.450</p>	<p>Art. M008 € 13,65 4 pz.</p>
	<p>STAFFA PER INCASSO staffa con vite M4 per ancoraggio profili da incasso in cartongesso adatta per profili PA.520</p>	<p>Art. ST520 € 12,65 4 pz.</p>
	<p>GIUNZIONE ANGOLARE permette l'accoppiamento ad angolo retto di 2 profili adatta per profili PA.416</p>	<p>Art. GA160 € 6,23 5 pz.</p>

GIUNZIONE ANGOLARE

permette l'accoppiamento ad angolo retto di 2 profili
adatta per profili PA.410

Art. GA210
€ 12,65
5 pz.

CLIP FISSAGGIO

kit 2 pz. completo di 2 viti
adatto per profili PA.310, PA.351, PA.362, PA.287, PA.222

Art. CL001
€ 4,83
10 pz.

CLIP FISSAGGIO ORIENTABILI

kit 2 pz. completo di 4 viti
adatto per profili PA.310 e PA.287

Art. CLO002
€ 10,35
10 pz.

STAFFA ANGOLARE

kit 2 pz. completo di 4 viti per fissaggio a muro del profilo PA.416
in funzione bi-emissione

Art. SA160
€ 24,40
4 pz.

CLIP GIUNZIONE E FISSAGGIO

permette l'accoppiamento di 2 profili, L=60mm
adatto per profili PA.310, PA.351

Art. A003
€ 3,54
10 pz.

GRAFFETTA

per fissaggio a muro dei profili PA.410, PA.416, PA.530
L=10 cm, con foro Ø 6mm per tassello









Art. CL416
€ 2,87
10 pz.

KIT SOSPENSIONE

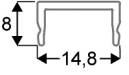
composto da 1 cavo acciaio 200 cm regolabile,
piastrina e grano per bloccaggio

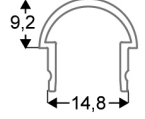
Art. KS006
€ 29,40
2 pz.

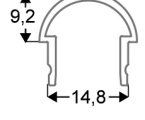
DIFFUSORI

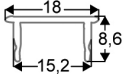
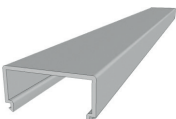
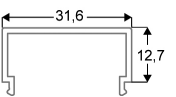
		<p>DIFFUSORE PIANO TRASPARENTE in policarbonato lunghezza 200cm adatto per profili PA.221, PA.222, PA.287, PA.416, PA.452</p>
<p>Art. TD100TR</p>		<p>€ 9,10 5 pz.</p>
		<p>DIFFUSORE PIANO TRASPARENTE in policarbonato lunghezza 300cm adatto per profili PA.310, PA.351, PA.362</p>
<p>Art. TD100TR3</p>		<p>€ 13,65 5 pz.</p>
		<p>DIFFUSORE ARROTONDATO SATINATO in PMMA lunghezza 200cm adatto per profili PA.221, PA.222, PA.287, PA.416, PA.452</p>
<p>Art. TD105S</p>		<p>€ 16,85 5 pz.</p>
		<p>DIFFUSORE ARROTONDATO SATINATO in PMMA lunghezza 300cm adatto per profili PA.310, PA.351, PA.362</p>
<p>Art. TD105S3</p>		<p>€ 25,30 5 pz.</p>
		<p>DIFFUSORE ALETTATO SATINATO in PMMA lunghezza 300cm dotato di piccole alette laterali che nascondono il bordo del profilo, ideale per profili PA.310 e PA.362</p>
<p>Art. TD105TR</p>		<p>€ 17,65 5 pz.</p>
		<p>DIFFUSORE ALTO SATINATO in PMMA lunghezza 200cm adatto per profili PA.410, PA.420, PA.430, PA.440, PA.450, PA.460</p>
<p>Art. TD202S</p>		<p>€ 18,50 5 pz.</p>
		<p>DIFFUSORE LARGO TRASPARENTE in policarbonato lunghezza 200cm adatto per profili PA.510, PA.520, PA.530</p>
<p>Art. TD500TR</p>		<p>€ 26,05 5 pz.</p>

CARATTERISTICHE FISICHE DEI NOSTRI PROFILI E DIFFUSORI

I nostri profili led utilizzano materie prime e semilavorati di alta qualità al fine di ottimizzare le prestazioni elettriche/termiche/meccaniche

PROPRIETÀ DEI PROFILI IN ALLUMINIO

EN AW-6060 (Al MgSi)

Caratteristiche principali

Alta resistenza alla corrosione. Buona formabilità. Buona finitura superficiale. Buona saldabilità. Buona resistenza meccanica.

Composizione chimica percentuale

Si	Fe	Cu	Mn	Mg	Cr	Zn	Ti	Altri elementi		Al
								Ciascuno	Totale	
0,30-0,60	0,10-0,30	0,10	0,10	0,35-0,60	0,05	0,15	0,10	0,05	0,15	Resto

Caratteristiche fisiche generali

Peso specifico	2,7 Kg/dm ³	Calore specifico 0-100 °C	900 J / (Kg x °K)
Modulo di elasticità	69.000 N/mm ²	Coefficiente di dilatazione termica lineare 20-100°C	23 µ °C ⁻¹
Modulo di rigidità	26.000 N/mm ²	Conducibilità termica a 20°C (T6)	200 W (m x °K)
Punto di fusione	>605 °C	Resistività a 20°C	32nΩ x m

Caratteristiche meccaniche

Profilato estruso ¹⁾		Rottura		Snervamento		Allungamento	
Stato metallurgico	Dimensioni mm e ³⁾	Rm MPa		Rm02 MPa		A %	A 50 mm %
		min.	max.	min.	max.	min.	min.
T4 ²⁾	≤ 25	120	-	60	-	16	14
T5	≤ 5	160	-	120	-	8	8
	5 < e ≤ 25	140	-	100	-	8	8
T6 ³⁾	≤ 3	190	-	150	-	8	8
	3 < e ≤ 25	170	-	140	-	8	8

1) Se la sezione di un profilato comporta spessori differenti cui corrispondono valori specificati differenti di caratteristiche meccaniche, vanno considerati come validi per l'intera sezione del profilato i valori minori specificati.

2) e = Spessore di parete.

3) Le caratteristiche possono essere ottenute mediante tempra sotto pressa.

TOLLERANZE DIMENSIONALI SUI PROFILI SECONDO NORMATIVA UNI-EN-775-9

PROPRIETÀ FISICHE DEL POLICARBONATO

Caratteristiche meccaniche	Valore di misura	Unità	Standard
Peso specifico	1,20	g/cm ³	DIN 53479
Resilienza alla intaccatura (provino unificato ridotto)	20	kJ/m ²	DIN 53453
Resistenza a trazione (1/1 provino 3; V=5 mm, / 1 min)	60	N/mm ²	DIN 53455
Resistenza a flessione (provino 80 x 10 x 4 mm.)	95	N/mm ²	DIN 53452
Durezza BRINELL a caduta di sfera H961/30	100	N/mm ²	DIN 53456

Caratteristiche ottiche	Valore di misura	Unità	Standard
Fattore di trasmissione del materiale da 3 mm. nel campo visivo	~ 88	%	DIN 5036
Indice di rifrazione n _{20 D}	1,586		DIN 53491

Caratteristiche termiche	Valore di misura	Unità	Standard
Coefficiente di dilatazione lineare per 0..50°C	68 - 10 ₆	1/°C	VDE 0304/1
Conducibilità termica	0,2	W/m ² C	DIN 52612
Massima temperatura di esercizio continua	110	°C	
Temperatura di rammollimento VICAT procedimento B	150	°C	DIN 53460
Indeformabilità termica sec. Martens	125	°C	DIN 53458

Caratteristiche elettriche	Valore di misura	Unità	Standard
Resistenza specifica	>10 ¹⁶	Ohm-cm	DIN 53482
Resistenza in superficie	>10 ¹⁵	Ohm	DIN 53482
Resistenza alla perforazione (prova su 1 mm.)	>70	kV/mm	DIN 53481
Costante dielettrica a 50 Hz	2,7		DIN 53483
Costante dielettrica a 1 MHz	2,7		DIN 53483



CUSTOM FIT SOLUTIONS

Sono disponibili soluzioni
su misura per lunghezza,
colori, finiture, accessori
verificatele sul catalogo
STRISCE LED 2018

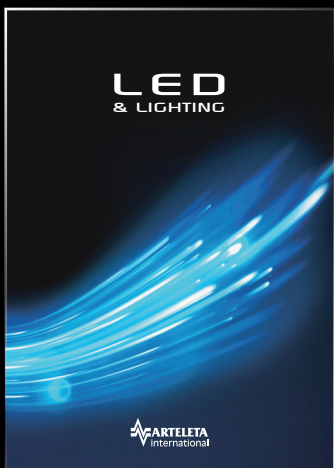

Sul catalogo **LED & LIGHTING** potete trovare numerose strisce led,
profili, alimentatori e tanti altri accessori



Arteleta International S.p.A.

Direzione commerciale e magazzini

20092 Cinisello Balsamo (Mi) - Via Pellizza da Volpedo, 57

Tel. 0039-02-66013541 - Fax 0039-02-6122573

info@arteleta.it - www.arteleta.it

Seguici su



Arteleta International S.p.A.



ArteletaInt