

PLASTERLIGHT

Sistema modulare per l'illuminazione
in controsoffitto o a parete



Ideale per tutte
le strisce led
a bassa tensione
e per le strisce 230V
QUASAR LED



LYVIALED



Sistema modulare per l'illuminazione con tagli di luce in controsoffitto e pareti in cartongesso.

Di facile e veloce installazione, tagliabile in opera e completo di numerosi accessori.

Lastra in cartongesso certificato Saint Gobain con inglobato profilo in alluminio anodizzato L=2m, completo di 2 diffusori in policarbonato satinato.

Lo spessore della lastra e la planarità del profilo consentono l'inserimento di **PLASTERLIGHT** anche in installazioni già esistenti.

ARTICOLO	DIMENSIONI	DISSIPAZIONE MASSIMA	LISTINO	
PA.979	2000x120x12,5 mm	40 W/m	€ 75,00	5 pz.*

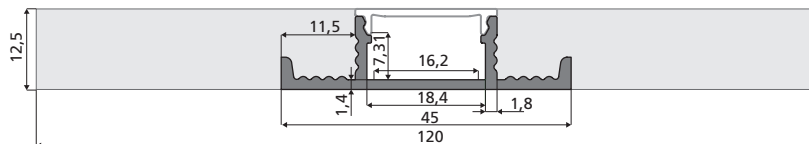

RACCORDI PER PROFILO

In cartongesso completi di profilo in alluminio e diffusore

ARTICOLO	DESCRIZIONE	DIMENSIONI	LISTINO	
RP979	Raccordo CURVA PIANA 90°	240x240x12,5 mm	€ 69,00	4 pz.**
RT979	Raccordo a T	360x240x12,5 mm	€ 109,00	2 pz.**
RX979	Raccordo INCROCIO PIANO	360x360x12,5 mm	€ 150,00	2 pz.**

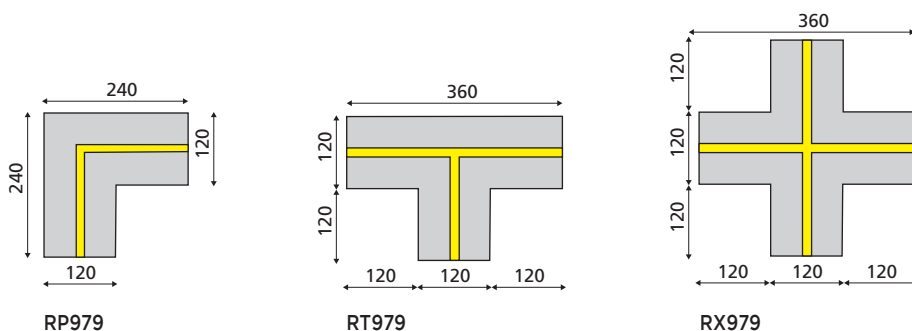

DIFFUSORI DI RICAMBIO

TDO9796

Diffusore satinato bobina da 6m tagliabile a misura

TDO979

Diffusore satinato verga da 2m

ARTICOLO	DIMENSIONI	LISTINO	
TDO9796	Lunghezza 6 m	€ 47,80	1 pz.
TDO979	Lunghezza 2 m	€ 17,00	5 pz.



* Le lastre sono imballate singolarmente con cartone di notevole spessore e ganasce in polistirolo. Tuttavia per evitare possibili rotture verrà spedito solo l'imballo completo come indicato in tabella.
 ** Imballo non sconfezionabile.



Sistema modulare per l'illuminazione con tagli di luce in controsoffitto e pareti in cartongesso.

Di facile e veloce installazione, tagliabile in opera e completo di numerosi accessori.

Lastra in cartongesso certificato Saint Gobain con inglobato profilo in alluminio anodizzato L=2m, completo di 2 diffusori in policarbonato satinato.

Lo spessore della lastra e la planarità del profilo consentono l'inserimento di **PLASTERLIGHT** anche in installazioni già esistenti.

ARTICOLO	DIMENSIONI	DISSIPAZIONE MASSIMA	LISTINO	
PA.900	2000x135x12,5 mm	40 W/m	€ 79,50	5 pz.*

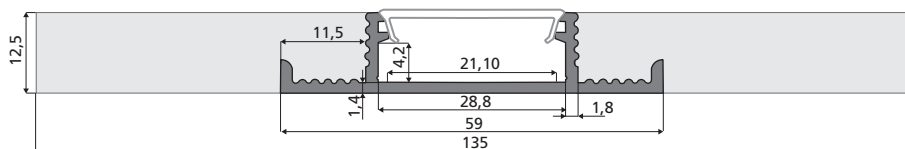

RACCORDI PER PROFILO

In cartongesso completi di profilo in alluminio e diffusore

ARTICOLO	DESCRIZIONE	DIMENSIONI	LISTINO	
RP900	Raccordo CURVA PIANA 90°	247,5x247,5x12,5 mm	€ 72,50	4 pz.**
RT900	Raccordo a T	360x247,5x12,5 mm	€ 114,50	2 pz.**
RX900	Raccordo INCROCIO PIANO	360x360x12,5 mm	€ 158,00	2 pz.**

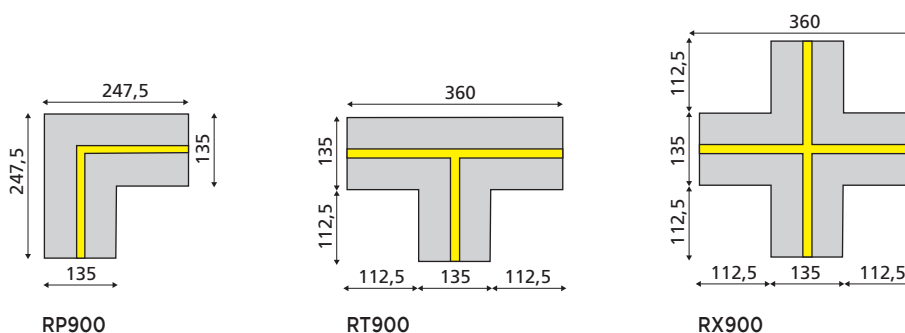

DIFFUSORI DI RICAMBIO

TDO9006

Diffusore satinato bobina da 6m tagliabile a misura

TDO900

Diffusore satinato verga da 2m

ARTICOLO	DIMENSIONI	LISTINO	
TDO9006	Lunghezza 6 m	€ 52,80	1 pz.
TDO900	Lunghezza 2 m	€ 18,50	5 pz.



* Le lastre sono imballate singolarmente con cartone di notevole spessore e ganasce in polistirolo. Tuttavia per evitare possibili rotture verrà spedito solo l'imballo completo come indicato in tabella.
 ** Imballo non sconfezionabile.

Credits

Robusto imballaggio
singolo e multiplo

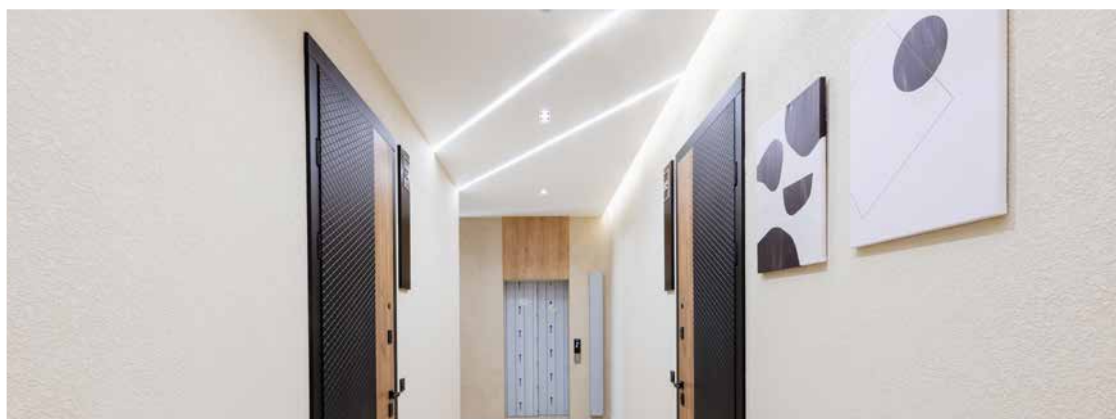

PROFILI PER CARTONGESSO

Utili per realizzare efficaci tagli di luce:

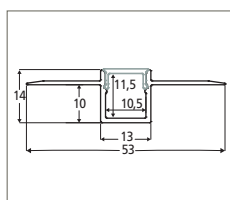

PA.768

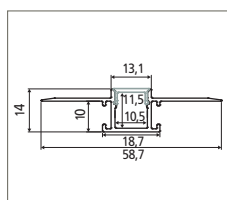

PA.790

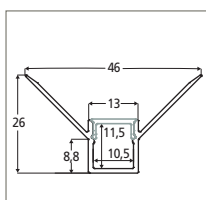

PA.769

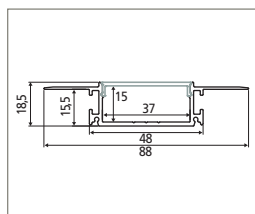

PA.781

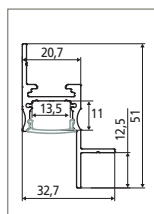

PA.658

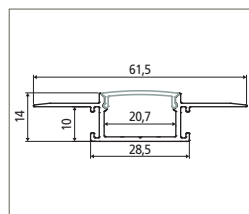

PA.771



Un'ampia
gamma di
profili sul
catalogo
STRISCE LED

